

# ISTRUZIONI DI MONTAGGIO

ATTENZIONE: prodotto destinato per uso domestico e non professionale.

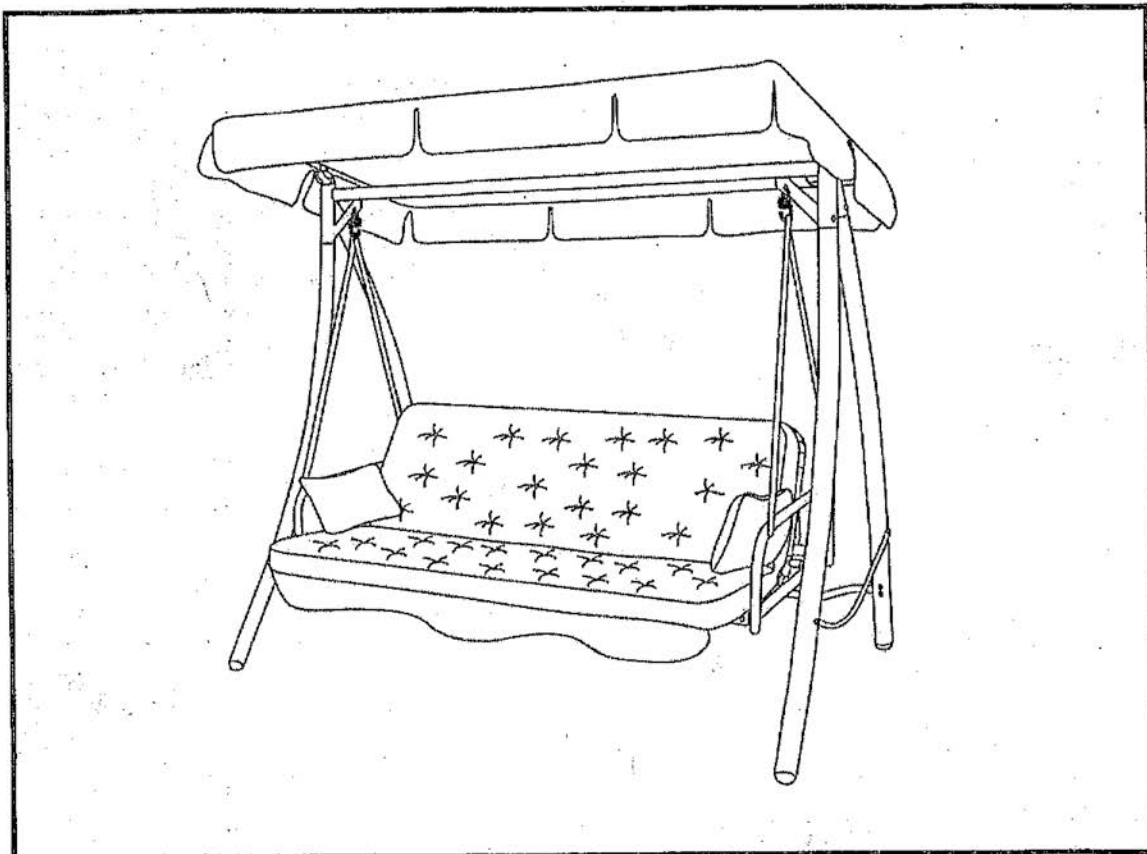

- ⚠ Non scartare le componenti fino a quando la lista degli accessori sia stata interamente controllata.
- ⚠ Tenere i bambini lontano dall'unità durante la fase di montaggio. Questi articoli contengono piccoli componenti che possono essere facilmente ingoiati. È necessario fornire la supervisione da parte di un adulto durante l'uso dell'unità da parte di bambini.
- ⚠ Conservare le istruzioni per future referenze.

A. Legge introduzioni completamente. Riconosce con l'inventario dei particolari e relativi disegni per assicurare la sicurezza e proprio assemblaggio.

B. Servono i ferri a Lei come seguenti:

-Chiave per il dado (Vedi Pezzo #29) 

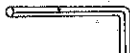
-Chiave esagonale (Vedi Pezzo #30) 

C. Mettere tutti ferri sulla superficie piatta ed identificarli con la tabella segue.

### LISTA COMPONENTI

PARTE NUMERO	CODICE MATERIALE	PARTE	QUANTITÀ
1	RUS422Y-CS01	TRAVERSA A CROCE ALTO CON LDENTI REGOLABILI	1
2	RUS422Y-CS02	SUPPORTO VERTICALE POSTERIORE	2
3	RUS422Y-CS03	SUPPORTO VERTICALE ANTERIORE	2
4	62RUS422Y1102	SOSTEGNO A CROCE LATERALE	2
5	RUS422Y-CS04	SOSTEGNO A CROCE POSTERIORE	1
6	RUS428F-CS05	BRACCIO DI SEDILE DESTRA	1
7	RUS428F-CS06	BRACCIO DI SEDILE SINISTRA	1
8	62RUS416BH101	SUPPORTO DI SEDILE ANTERIORE	1
9	RUS484K-CS02	SUPPORTO DI SEDILE POSTERIORE	1
10	RUS422Y-CS05	SEDILE PREASSEMBLAGGIO	1
11	62RUS423EM101	BRACCIO OSCILLANTE A TUBO	4
12	62RUS4040H102	SOSTEGNO LATERALE DI BALDACCHINO	2
13	62RUS422Y1101	SOSTEGNO ANTERIORE/POSTERIORE DI BALDACCHINO	2
14	1809030201	COPERCHIO PLASTICO	4
15	17GC06042501	MOLLA DI SOSPENSIONE	2
16	18000C23001	DADO PLASTICO M8*P1.0	20
	18000C23001	DADO PLASTICO M8*P1.25	2

17	17C01A0714003Y4	BULLONE M8*35	4
18	17C01A0716072Y4	BULLONE M8*40	4
19	17C01A0717072Y4	BULLONE M8*50	4
20	17C01A0725101Y4	BULLONE M8*75	8
21	17C01A0826011Y4	BULLONE M8*75	2
22	17FA05050401-Y4	RONDELLA 38,5*D16*1,2	20
23	17FA08060601-Y4	RONDELLA 48,5*D17*1,8	2
24	17C17A0403001Y4	VITE ST4.2*12	4
24	17D03A040401-Y4	DADO M8*1.0	20
25	17D03A040401-Y4	DADO M8*1.25	2
26	18060616151401	RONDELLA PLASTICA	2
27	18000615004	CONNETTORE PER BALDACCHINO/OSSATURA	2
28	18000018001	VITE PLASTICA	2
29	17KAB1101----Y4	CHIAVE PER IL DADO 10&13MM	1
30	17KAA0201----Y4	CHIAVE ESAGONALE 6MM	1
31	61R422YC00001BA	CUSCINO	1
32	61R422YD00001BA	BALDACCHINO	1
33	61R422YJ00001BA	GUANCIALE	2

## ASSEMBLAGGIO

(NOTE: Sempre usare le rondelle (#22 o #23) tra il tubo e bullone o tra tubo al dado per stringere tutti dadi e bulloni.)

1. Montare la Traversa a croce alta (#1) sui supporti verticali anteriore e posteriore (#2, #3), chiusi con i bulloni (#20), le rondelle (#22) e i dadi plastici (#16). Non stringere i bulloni ancora. Vedi Fig. A-procedura 1.

2. Fissare i sostegni a croce laterali (#4) sul supporto verticale (#2, #3) con i bulloni (#20), le rondelle (#22) e i dadi plastici (#16). Fare la stessa procedura per l'altro lato. Vedi Fig. A-procedura 2.

3. Fissare i sostegni a croce laterali (#5) sul supporto verticale (#2) con i bulloni (#19), le rondelle (#22) e i dadi plastici (#16).  
Stringere tutti i bulloni adesso.

Nota:

Simboli di croce rossa sulla rear graffa incrociata devono essere rivolti verso l'alto al fine di garantire la massima sicurezza d'uso.

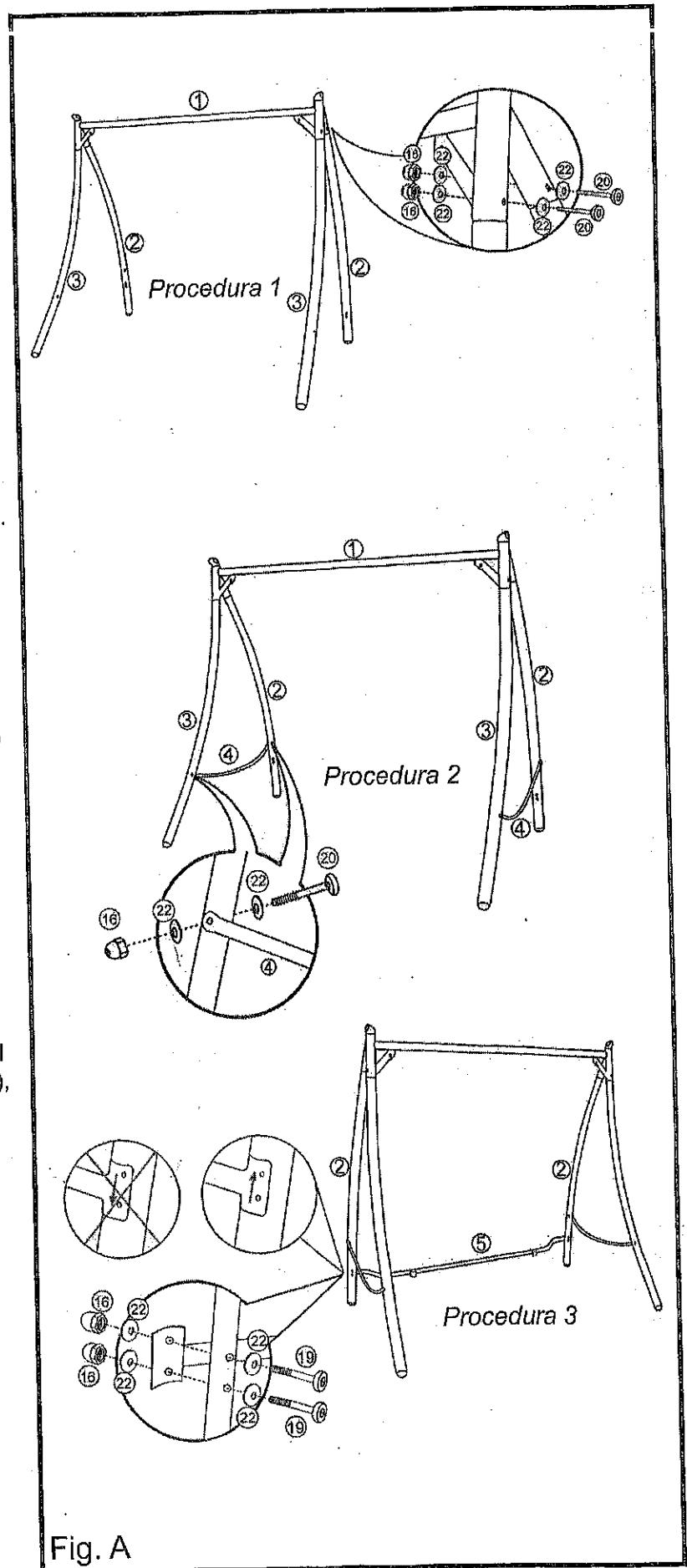

Fig. A

4. Inserire il braccio di sedile destro (#6) e il braccio di sedile sinistro (#7) nel supporto di sedile posteriore (#9) e nel supporto di sedile anteriore (#8), poi tappare il foro con il coperchio plastico (#14). Gli stringere con i bulloni (#17), le rondelle (#22) e i dadi plastici (#16). Vedi Fig. B-procedura 1.

Nota:

Il marchio "Back" sul braccio di sedile sinistro (#7) dovrebbe concentrare con il marchio "Back" sul supporto di sedile posteriore (#9) per assicurarsi il corretto assemblaggio.

La molletta a lato del supporto di sedile posteriore (#9) e' fissata sul oscillante. L'apertura di tale molletta e' verso alto.

5. Aprire e installare il sedile preassemblaggio (#10) sui bracci oscillanti (#6, #7) con i bulloni (#21), le rondelle (#23), le rondelle plastiche (#26) e i dadi (#25) per due lati. Vedi Fig. B-procedura 2.

6. C'e' un sostegno a dietro di sedile preassemblaggio (#10), il sostegno deve essere verso il marchio "Back" per assicurarsi il corretto assemblaggio. Assicurare che il sostegno sia completamente posizionato nella molletta premontata sul supporto di sedile posteriore. Vedi Illustrazione A-procedura 3.

7. Fissare i tubi di braccio oscillante (#11) sui bracci di sedile sinistro e destro (#7, #6) con i bulloni (#18), le rondelle (#22) e i dadi plastici (#16) da tutti i lati. Vedi Fig. B-procedura 4.

8. Ganciare la molla di sospensione (#15) nei fori sui due tubi di braccio (#11), e ripetere la stessa procedura per l'altro lato. Vedi Fig. B-procedura 5.

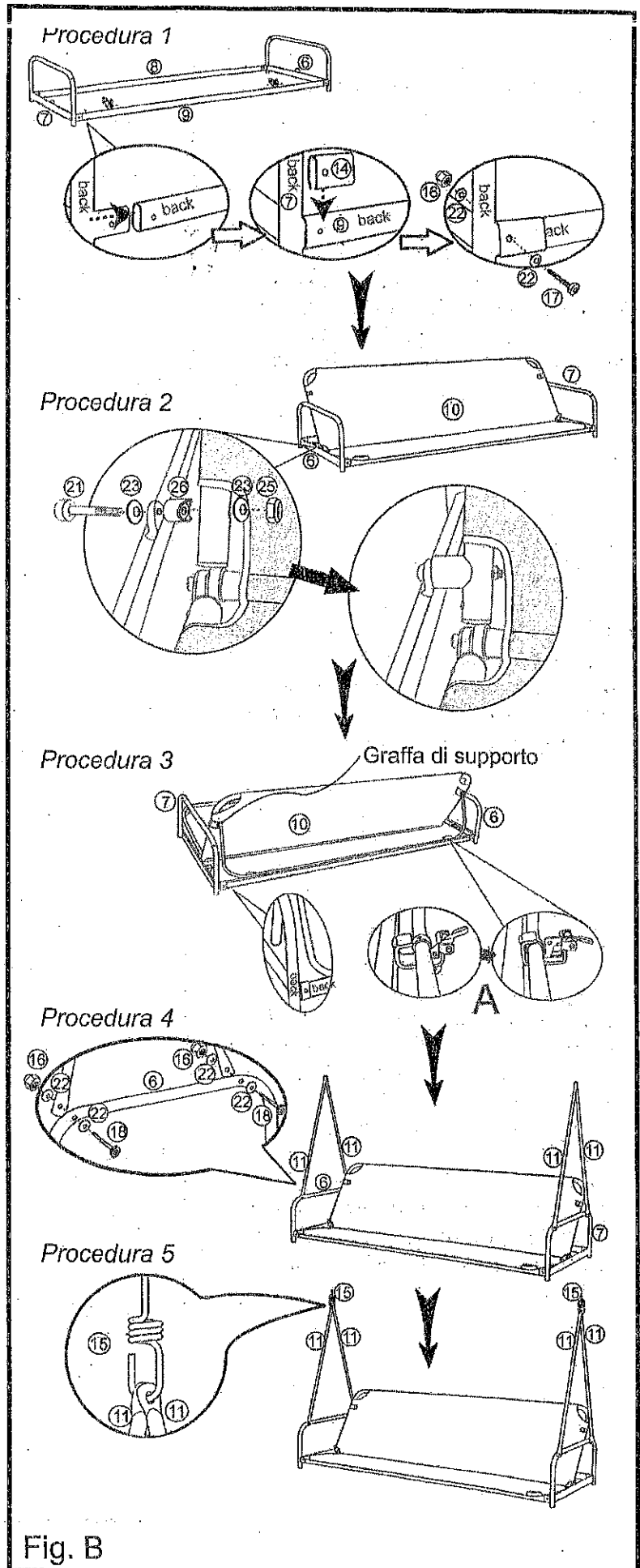
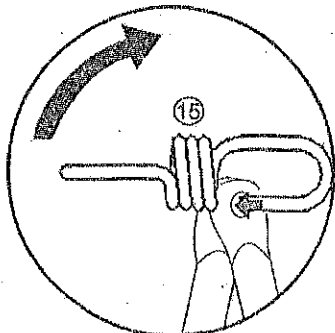

Fig. B

9. Ganciare l'altra estremita della molla di sospensione (#15) nel foro sulla traversa (#1). Fare la stessa procedura per l'altro lato. Vedi Fig. C.

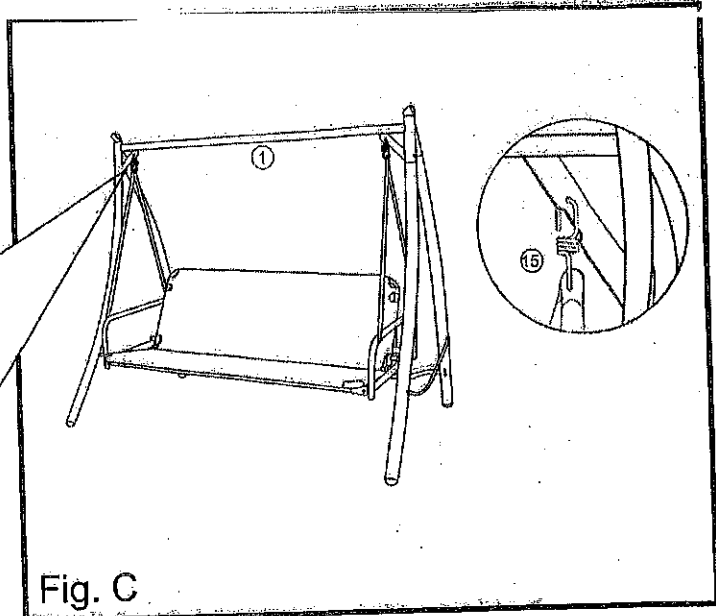
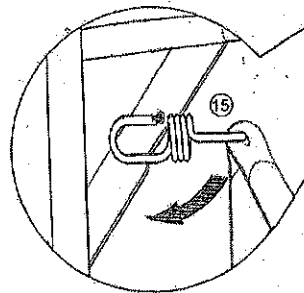
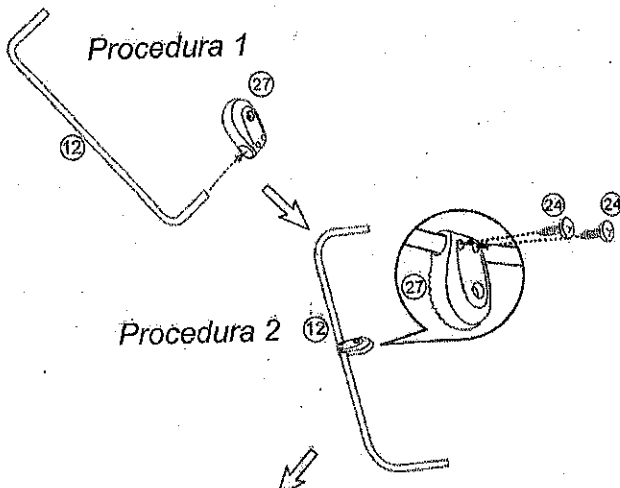

Fig. C

Attenzione:  
Assicurarsi che le estremita' delle molle di sospensioni (#15) siano entrate completamente nei fori di particolare (#1) e di tubi di bracci (#11).

10. Inserire il sostegno di baldacchino forma-U (#12) nei connettori baldacchino/ossatura (#27) con le viti (#24) per tutti i lati. Vedi Fig. D-procedura 1, 2. Prego di assicurarsi che i denti dei connettori baldacchino/ossatura siano verso interno.



11. Inserire i sostegni di baldacchino anteriore e posteriore (#13) nelle copertine di baldacchino (#32). Vedi Fig. D-procedura 3.

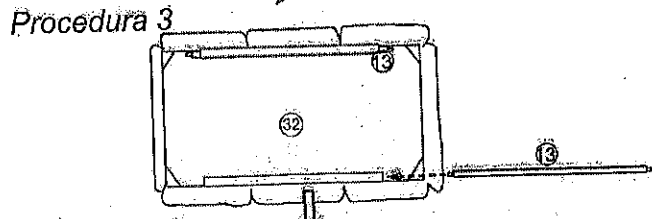

12. Inserire le estremita' dei tubi di baldacchino anteriore e posteriore (#13) nei sostegni laterali di baldacchino forma-U (#12). Vedi Fig. D-procedura 4.

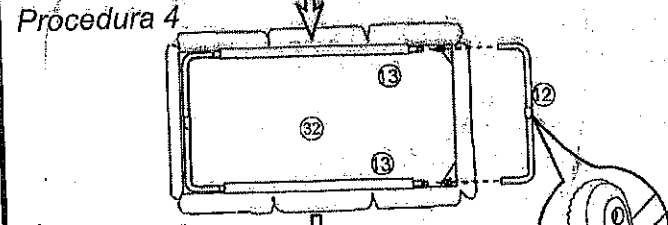

13. Sistemare i quattro spigoli dei sostegni di baldacchino forma-U (#12) nei tasche di baldacchino (#32). Vedi Fig. D-procedura 5.

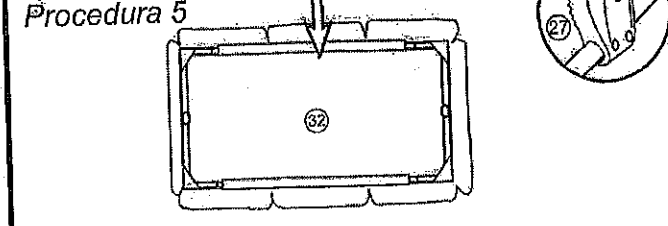
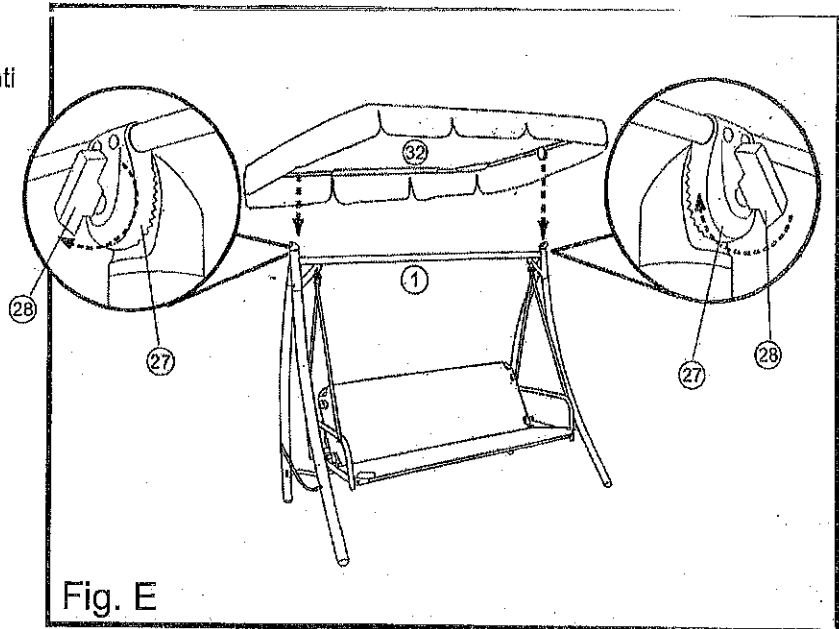

Fig. D

14. Mettere il baldacchino montato sui denti regolabili sui due lati di traversa (#1) tramite le viti plastiche (#28) montate sulle estremita' di connettori baldacchino/ossatura (#27). Vedi Fig. E.



15. Posizionare il cuscino (#31) e i guanciali (#33) sul sedile premontato (#10) e legarli fermamente. Vedi Fig. F.

16. Adesso verifica e restringe tutti i dadi e bulloni, per assicurarsi un'altra volta che i sostegni siano giustamente e sicuramente montati.

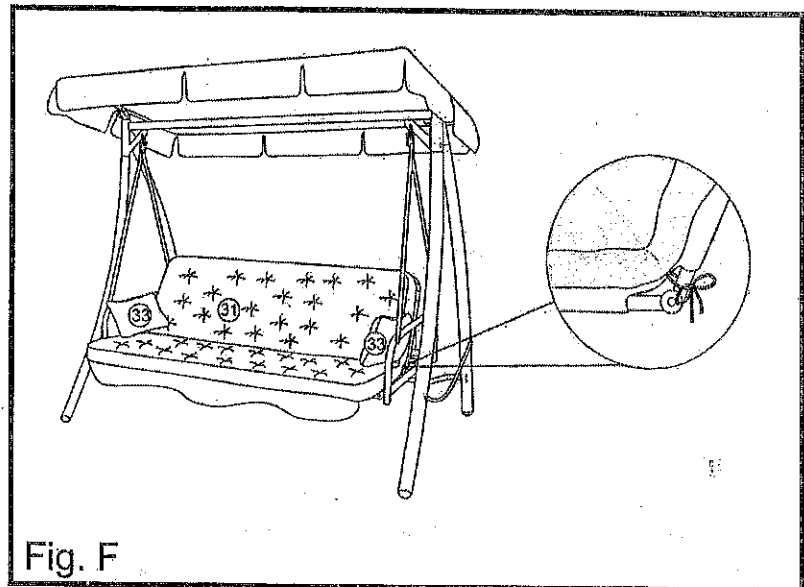

17. Assicurarsi che le blocchette di sicurezza siano completamente chiuse, quando il sedile e' in modo di seduto. Vedi Fig. G-1. Se vuole mettere il sedile come il letto, gira le blocchette di sicurezza verso su', e toglie il supporto. Vedi Fig. G-2, Fig. H2. Quando mettendo giu' il sedile, il letto dovrebbe essere in posizione sicura e senza muovere niente. Vedi Fig. H3, Fig. H4, Fig. H5.

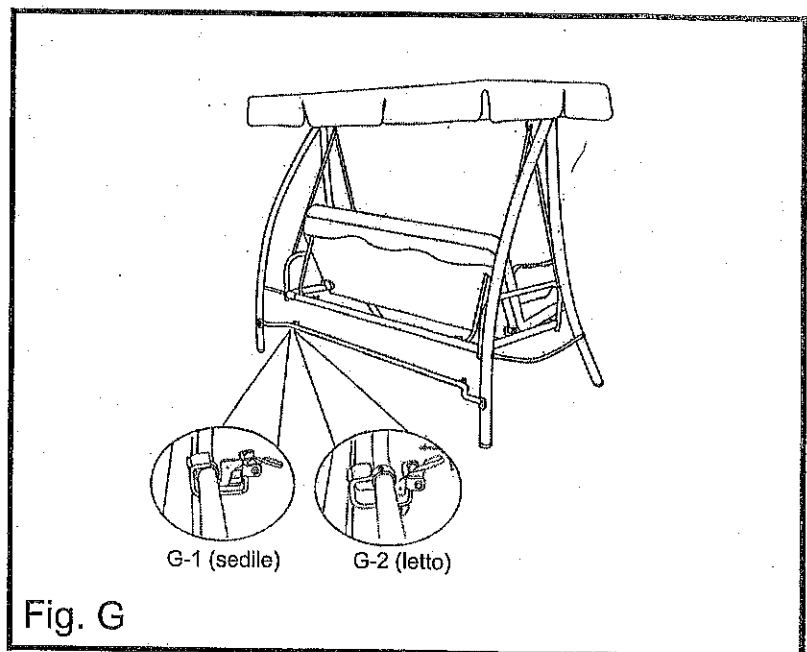

18. Questa blocchetto meccanismo puo' essere anche usato per cambiare il sedile al letto. Vedi Fig. H.

Per evitare il pericolo di soffocamento, prego tenere sempre tutte buste plastiche e piccoli pezzi distanti dai bambini.

CONGRATULAZIONE E COMINCIA DI AVERE UN PIACERE PER USARE IL NOSTRO PRODOTTO.

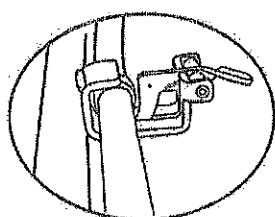
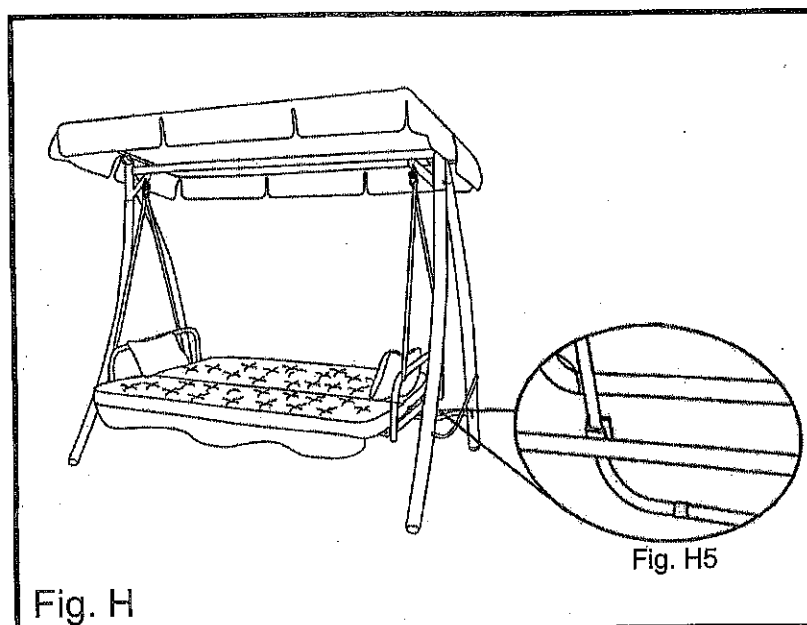

Fig. H1

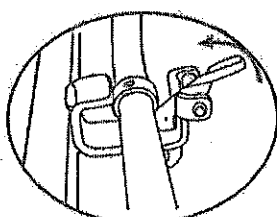

Fig. H2

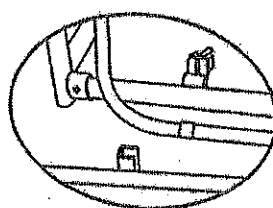

Fig. H3

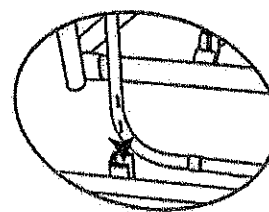

Fig. H4

### Pulizia e Manutenzione:

Lavare i pezzi di ossatura e di tessuto con il sapone leggero e acqua, sciacquarli completamente. Asciugare l'ossatura completamente e permesso di asciugare il tessuto a goccia.

Non usare la varechina, acido o l'altro solvente per tessuto o ossatura.

Per prolungare la vita' e la bellezza della sua sedile, raccomandiamo che il sedile deve essere staccato nell'area secca quando non si usa. (Per esempio: mezzanotte o i giorni piovosi)

Prego di verificare e stringere tutti i bulloni o le minuterie in modo giusto per assicurare il suo proprio stato e sicurezza.

### Attezioni Specifici:

L'utente di questo sedile deve sempre verificarlo prima di usarlo.

1. E' essenziale di mettere il sedile nell'area aperta, e non meno di 6 piedi dalle altre ostruzioni tipo recinti, garage, casa, scaffale o cavo elettrico.
2. Verifica tutti i bulloni e dadi siano fissati in modo giusto.
3. Assicura che le molle di sospensione siano sempre ganciate prima di usarlo.
4. Rimuovere via il baldacchino quando tira vento forte, altrimenti il baldacchino possa staccare e possa causare i danneggiamenti sui altri pezzi.
5. Il manutentore non accettera' responsabilita' per le riparazioni io le modifiche sul sedile senza autorizzate.
6. Limite di peso 750 libbre.