

NORME DI SICUREZZA

Leggere attentamente e capire le istruzioni di seguito riportate prima di montare ed utilizzare il prodotto. Conservare per riferimenti futuri.

QS 200

Krystal Clear™ Sistema Saltwater
Numero di modello certificato CS2220
220 – 240 V~, 50/60 Hz



Immagine a solo scopo illustrativo.

Non dimenticate di acquistare anche gli altri prodotti Intex: Le Piscine fuori terra, gli Accessori per piscine, le Piscine gonfiabili, I Prodotti In-Toyz, i Materassi gonfiabili Airbed e i Canotti sono prodotti Intex disponibili presso i rivenditori oppure visitando il sito Internet.

A seguito dell'applicazione di una politica di miglioramento continuo dei prodotti, Intex si riserva il diritto, senza preavviso, di modificare le specifiche e l'aspetto dei prodotti, che potrebbero comportare l'aggiornamento del manuale di istruzioni.

INTEX®

©2021 Intex Marketing Ltd. - Intex Development Co. Ltd. - Intex Recreation Corp.
All rights reserved/Tous droits réservés/Todos los derechos reservados/Alle Rechte vorbehalten. Printed in China/Imprimé en Chine/Impreso en China/Gedruckt in China.
®™ Trademarks used in some countries of the world under license from/®™ Marques utilisées dans certains pays sous licence de/Marcas registradas utilizadas en algunos países del mundo bajo licencia de/Warenzeichen verwendet in einigen Ländern der Welt in Lizenz von/Intex Marketing Ltd. to/à/a/an Intex Development Co. Ltd., Hong Kong & Intex Recreation Corp., P.O. Box 1440, Long Beach, CA 90801 • Distributed in the European Union by/Distribué dans l'Union Européenne par/Distribuido en la unión Europea por/Vertrieb in der Europäischen Union durch/Intex Trading B.V., Venneveld 9, 4705 RR Roosendaal – The Netherlands
www.intexcorp.com

TAVOLA DEI CONTENUTI

Attenzione.....	3
Riferimento ai componenti.....	4
Specifiche tecniche del prodotto.....	4
Istruzioni di montaggio.....	5
Volume di sale e acqua.....	6
Piscine Intex Tabella del sale.....	7
Pasticca acido cianurico per piscine Intex.....	8
Piscine Intex Tabella tempo di funzionam.....	9
Piscine Non Intex Tabella del sale.....	10
Pastica acido cianurico per piscine diverse da quelle Intex.....	10
Piscine Non Intex Tabella tempo di funzionamento.....	10
Istruzioni per il funzionamento.....	11
Tabella dei codici LED.....	12
montaggio definitivo.....	12
Manutenzione.....	13-14
Conservazione a lungo termine.....	14
Manutenzione piscine e definizioni chimiche.....	15
Guida alla localizzazione dei guasti.....	16-17
Garanzia limitata.....	18

NORME DI SICUREZZA

Leggere attentamente e capire le istruzioni di seguito riportate prima di montare ed utilizzare il prodotto.

LEGGERE E OSSERVARE TUTTE LE ISTRUZIONI

⚠ ATTENZIONE

- Prestare sempre una stretta supervisione sui bambini e sulle persone disabili.
- Tenere i bambini lontano dal prodotto e da tutti i cavi elettrici.
- As crianças não devem brincar com o aparelho. La pulizia e la manutenzione non devono essere eseguiti dai bambini senza la supervisione di un adulto.
- Este aparelho apenas deve ser utilizado por crianças com idade a partir de 8 anos e pessoas com capacidades físicas, sensoriais ou mentais reduzidas ou falta de experiência e conhecimento, se tiverem recebido supervisão ou instruções relativas à utilização do aparelho de forma segura e compreensiva para os perigos envolvidos.
- Da assemblare e disassemblare solo da un adulto.
- Questo prodotto deve essere alimentata tramite un dispositivo di corrente residua (RCD) con un differenziale non superiore a 30 mA.
- Staccare sempre il prodotto dalla corrente prima di rimuovere, pulire, o fare qualsiasi operazione di manutenzione alla prodotto.
- Non sotterrare alcun cavo elettrico. Collocare i cavi dove non possano essere danneggiati da tosaerba, tagliasiepi o altre attrezzature.
- Se il filo elettrico è danneggiato, deve essere sostituito dal produttore, dal suo centro assistenza, oppure da un professionista per evitare danni irreparabili.
- Per ridurre il rischio di scosse elettriche, evitare di collegare l'unità alla presa di corrente utilizzando prolunghe, contatori, adattatori o convertitori; scegliere invece una presa adeguatamente posizionata.
- Non tentare di inserire o disinserire la spina di questo prodotto quando si è in acqua o con le mani bagnate.
- Tenere il presente prodotto ad una distanza dalla piscina superiore ai 2 m.
- Tenere la presa di corrente di questo prodotto ad almeno 3,5 metri di distanza dalla piscina.
- Posizionare questo prodotto lontano dalla piscina per evitare che i bambini salgano sopra questo prodotto per entrare in piscina.
- Questo prodotto deve essere utilizzato solo con piscine che si possono riporre. Non usarlo con piscine permanenti. Una piscina che si può riporre è costruita in modo da essere facilmente smontata e rimontata com'era in origine.
- Solo per uso domestico.
- Questo prodotto deve essere usata soltanto secondo le istruzioni riportate sul manuale.
- Per le informazioni relative a installazione, pulizia e manutenzione, consultare i seguenti paragrafi del manuale.
- Per evitare pericoli dovuti all'attivazione accidentale dell'interruttore termico, non alimentare l'apparecchio tramite commutatori esterni, ad esempio un timer, e non collegarlo a circuiti che vengono periodicamente attivati e disattivati.

IN CASO DI MANCATA OSSERVANZA DI QUESTE AVVERTENZE, VI E' IL RISCHIO DI DANNEGGIAMENTO DELLA PROPRIETA', SCOSSE ELETTRICHE, STRANGOLAMENTO O ALTRE LESIONI GRAVI O DECESSO.

Le avvertenze, le istruzioni e le regole di sicurezza fornite con il prodotto si riferiscono ad alcuni comuni rischi legati alle attività ricreative svolte in acqua e non coprono tutte le possibili cause di pericolo nell'utilizzo del prodotto. Utilizzare il buon senso durante le attività svolte in piscina per limitare i rischi.

Solo per piscine portatili, fuori terra

RIFERIMENTO AI COMPONENTI

Prima di montare il prodotto, spendere qualche minuto a prendere visione di cosa comprende e familiarizzare con i vari componenti.

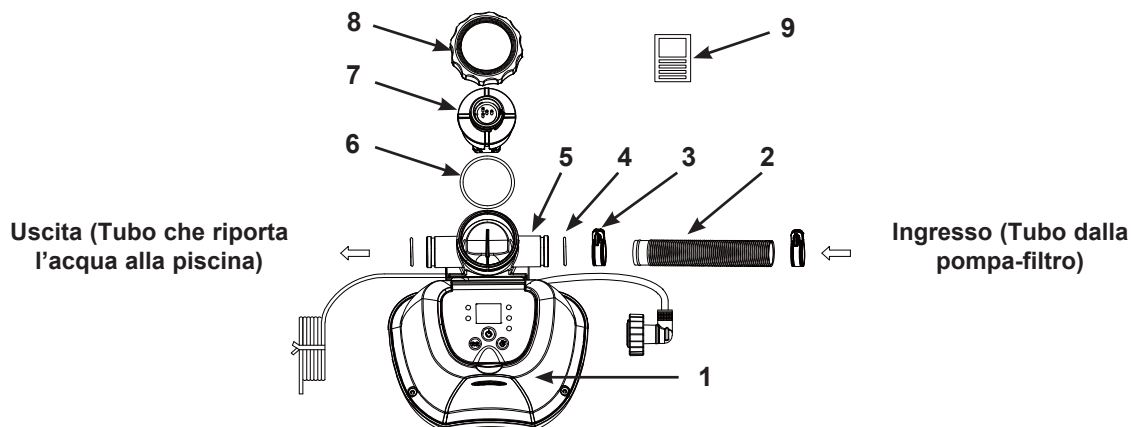

NOTA: I disegni sono da considerarsi soltanto a scopo di esempio. Potrebbero non rispecchiare il reale prodotto. Non in scala. Non sono necessari attrezzi per il montaggio.

NO RIFERIMENTO	DESCRIZIONE	Q.TÀ	CODICE RICAMBIO
1	STAZIONE DI COMANDO	1	13092
2	TUBO CONNETTORE	1	11873
3	FASCETTA SERRATUBO	2	11489
4	GUARNIZIONE E DELL'INVOLUCRO DELLA CELLA	2	12947
5	CELLA	1	13088
6	GUARNIZIONE	1	13094
7	ELETTRODO AL TITANIO	1	13093
8	DADO DELLA CELLA ELETROLITICA	1	13095
9	STRISCE TEST	1	19635

Quando si ordinano le parti assicurarsi di indicare codice del modello e numero delle parti.

SPECIFICHE TECNICHE DEL PRODOTTO

Numero di modello certificato:	CS2220
Watt:	20 W
Livello ideale di sale:	3000 ppm (parti per milione)
Produzione massima di cloro per ora:	2 grammi/ora
Portata minima e massima della pompa:	300 galloni/ora (1136 litri/ora) / 1000 galloni/ora (3785 litri/ora)
Garanzia:	vedi "Garanzia limitata"
Per piscine e pompe filtro con attacchi per tubi da 1-1/4" (32 mm).	

ISTRUZIONI DI MONTAGGIO

IMPORTANTE

- Il Sistema Saltwater richiede un filtro per pompa separato [300~1000 gph (1136~3785 lph)] per far scorrere l'acqua e funzionare correttamente.
- Il sistema ad acqua salata deve essere installato come ultimo componente della piscina e collegato al tubo di ritorno dell'acqua nella piscina, come illustrato in figura. Tale ubicazione consente di prolungare la durata delle piastre di titanio.
- Per prima cosa, rimuovere dall'acqua della piscina detriti e particelle come foglie, sabbia e insetti.

1. Montare la piscina fuori terra (AGP) e la relativa pompa-filtro seguendo le istruzioni d'installazione.
2. Togliere dalla confezione il generatore salino di cloro e i relativi accessori.
3. Collocare il generatore salino di cloro in linea, dopo la pompa-filtro.
4. Collegare il tubo connettore (2) all'apposito ingresso sul generatore salino di cloro con una fascetta serratubo (3).
5. Se la vostra piscina fuori terra è piena d'acqua, prima di installare il generatore salino di cloro, svitare le griglie del depuratore dai connettori del depuratore e inserire le spine nere nei connettori del depuratore. Nel caso in cui la vostra piscina sia vuota, passare direttamente al punto 6.
6. Scollegare il tubo di ritorno (alla piscina) dell'acqua dalla connessione sulla pompa-filtro, quindi collegarlo all'uscita sul generatore salino di cloro.
7. Collegare il tubo di collegamento (2) all'attacco di uscita della pompa filtro con una fascetta serratubo (3). Serrare fermamente.
8. Prima di rimuovere le spine nere che evitano la fuoriuscita d'acqua dalla piscina, rimontare le griglie del depuratore sui connettori del depuratore all'interno della piscina.

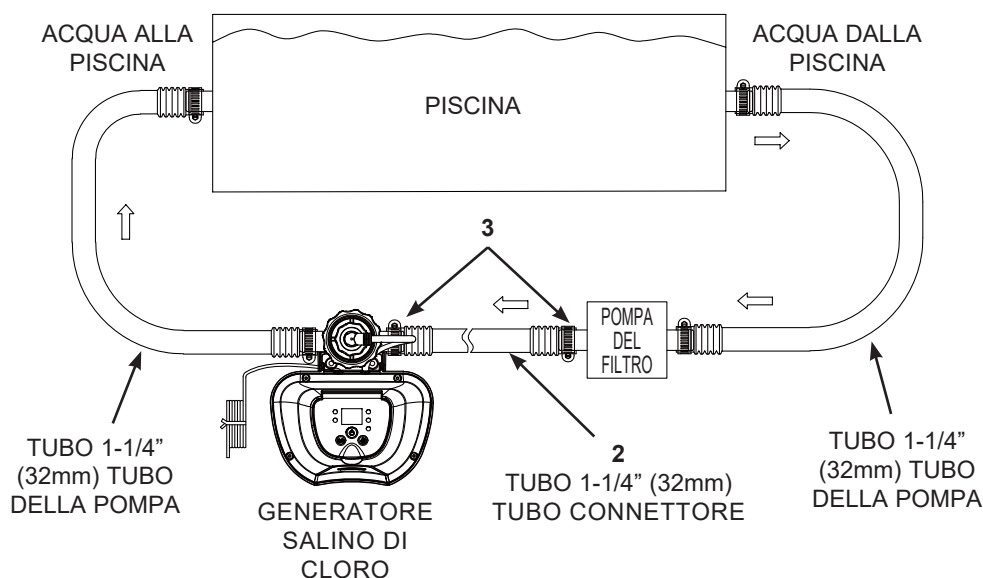

VOLUME DI SALE E ACQUA

• Tipo di sale da utilizzare:

In base alle norme vigenti nei Paesi dell'Unione Europea, il sale deve essere distribuito da un fornitore autorizzato e provvisto di marchio registrato, presso l'Agenzia europea delle sostanze chimiche (ECHA) – vedi sito: echa.europa.eu. *

Usare solamente cloruro di sodio (SALE)

Usare solo il cloruro di sodio (NaCl), puro almeno al 99,8%. E' possibile anche utilizzare sferette di sale condizionanti (le forme compresse di sale evaporato), tuttavia impiegherebbero un tempo maggiore per dissolversi. **Non usare sale iodato o giallo (prussiato giallo)**. Il sale viene aggiunto all'acqua della piscina e la cella elettrolitica lo utilizza per creare il cloro; più puro è il sale, migliori saranno le prestazioni della cella elettrolitica.

• Livello ideale di sale

Il livello ideale del sale nell'acqua della piscina è compreso tra 2500 e 3500 ppm (parti per milione), la cui perfezione è pari a 3000 ppm.

Un livello di sale troppo basso ridurrebbe l'efficacia del generatore salino di cloro e ne causerebbe una bassa produzione. Un livello troppo alto, invece, potrebbe conferire all'acqua della piscina un gusto salino (ciò potrebbe verificarsi se il livello del sale è superiore a 3500-4000 ppm). Un livello di sale troppo elevato potrebbe danneggiare l'alimentazione e corrodere le attrezzature e gli accessori di metallo della piscina. La seguente "tabella del sale" indica la quantità di sale da utilizzare.

• Aggiunta di sale

1. Premere il pulsante ON della pompa-filtro per far circolare l'acqua della piscina.
2. Tenere il generatore salino di cloro su "OFF" (disattivato).
3. Determinare la quantità di sale da aggiungere (vedi "tabella del sale").
4. Regolarmente spargere la quantità adeguata di sale intorno al perimetro interno della piscina.
5. Per evitare l'ostruzione del filtro, non aggiungere il sale attraverso lo skimmer.
6. Per accelerare il processo di dissolvimento, spazzolare il fondo della piscina. Evitare che il sale si accumuli sul fondo della piscina. Affinché il sale possa dissolversi completamente, far funzionare la pompa-filtro per 24 ore consecutive.
7. Dopo 24 ore e se tutto il sale è sciolto, accendere il generatore di cloro, premere il tasto  finché non si sente un "beep", a questo punto il codice "00" lampeggia e impostare il dispositivo per il tempo di funzionamento desiderato (vedi "Tabella Tempo di funzionamento").

• Rimozione del sale

Se si è aggiunto troppo sale, l'unità emetterà un beep e visualizzerà "code 92" (vedi "Codici d'allarme"). E' necessario ridurre la concentrazione di sale. L'unico modo per farlo, è svuotare parzialmente la piscina e riempirla con acqua nuova. Svuotare e riempire circa il 20% della piscina fino alla scomparsa dell'indicazione "codice 92".

• Calcolo del volume della piscina

Tipo di piscina	Galloni (dim. piscina in piedi)	Metri cubie (dim. piscina in metri)
 Rettangolare 	Lunghezza x Ampiezza x Profondità media x 7.5	Lunghezza x Ampiezza x Profondità media
 Rotonda 	Lunghezza x Ampiezza x Profondità media x 5.9	Lunghezza x Ampiezza x Profondità media x 0.79
 Ovale 	Lunghezza x Ampiezza x Profondità media x 6.0	Lunghezza x Ampiezza x Profondità media x 0.80

* Il Regolamento Europeo sui Biocidi (BPR, Direttiva (UE) 528/2012) richiede che il sale (cloruro di sodio) utilizzato come precursore per la produzione di cloro attivo per elettrolisi, debba essere registrato all'albo dei fornitori di sale presso l'Agenzia europea per le sostanze chimiche ECHA (articolo 95).

PISCINE INTEX TABELLA DEL SALE

La presente tabella indica quanto sale utilizzare per ottenere il livello di 3000 ppm desiderato e quanto ne serva per mantenere tale livello nel caso in cui scenda sotto quello desiderato.

Dimensione piscina		Capacità d' acqua (calcolata al 90% per piscine Frame e all'80% per piscine Ovali e Easy Set)		Sale necessario per iniziare 3.0g/L (3000 ppm)		Sale necessario in caso di rilevamento di livello di sale insufficiente (CODICE "91")	
		(Galloni)	(Litri)	(Lb)	(Kg)	(Lb)	(Kg)
PISCINE INTEX FUORI TERRA (AGP)							
PISCINE EASY SET®	244cmx61cm (8'x24")	513	1942	13	6	5	2
	244cmx76cm (8'x30")	639	2419	16	7	5	2
	305cmx61cm (10'x24")	813	3077	20	9	7	3
	305cmx76cm (10'x30")	1018	3853	25	12	9	4
	366cmx76cm (12'x30")	1485	5621	37	17	13	6
	396cmx84cm (13'x33")	1926	7290	48	22	17	8
PISCINA METAL FRAME	244cmx51cm (8'x20")	483	1828	13	6	5	2
	305cmx76cm (10'x30")	1185	4485	30	13	9	4
	366cmx76cm (12'x30")	1718	6503	43	20	15	7
PISCINA PRISM FRAME™	305cmx76cm (10'x30")	1185	4485	30	13	10	5
	366cmx76cm (12'x30")	1718	6503	43	20	15	7
PISCINA RETTANGOLARE PRISM FRAME™	300cmx175cmx80cm (9'10"x5'9"x31½")	935	3539	23	11	7	3
	400cmx200cmx100cm (13'1½"x6'6¾"x39½")	1806	6836	45	21	15	7
PISCINA RETTANGOLARE PICCOLA CON STRUTTURA IN METALLO	220cmx150cmx60cm (7'2½"x4'11"x23½")	439	1662	11	5	3	1
	260cmx160cmx65cm (8'6½"x5'3"x25½")	603	2282	16	7	5	2
	300cmx200cmx75cm (9'10"x6'6¾"x29½")	1013	3834	25	12	9	4
	450cmx220cmx84cm (14'9¼"x7'2½"x33")	1883	7127	48	22	17	8

PASTICCA ACIDO CIANURICO PER PISCINE INTE

L'acido cianurico è un agente chimico che riduce la perdita di clorina nell'acqua a causa di raggi ultravioletti. Per garantire prestazioni perfette, si raccomanda che il livello di acido cianurico venga mantenuto a circa 0.35% di sale, ovvero 45 Kg (100 Lbs) di sale per 0.35% = 0.16 Kg (0.35 Lbs) di acido cianurico.

Dimensione piscina		Capacità d' acqua (calcolata al 90% per piscine Frame e all'80% per piscine Ovali e Easy Set)		Acido cianurico necessario per garantire l'avvio 0.01g/L (10ppm)	
		(Galloni)	(Litri)	(oz)	(g)
PISCINE INTEX FUORI TERRA (AGP)					
PISCINE EASY SET®	244cmx61cm (8'x24")	513	1942	0.7	19
	244cmx76cm (8'x30")	639	2419	0.9	25
	305cmx61cm (10'x24")	813	3077	1.1	31
	305cmx76cm (10'x30")	1018	3853	1.4	39
	366cmx76cm (12'x30")	1485	5621	2.0	56
	396cmx84cm (13'x33")	1926	7290	2.6	73
PISCINA METAL FRAME	244cmx51cm (8'x20")	483	1828	0.7	19
	305cmx76cm (10'x30")	1185	4485	1.6	45
	366cmx76cm (12'x30")	1718	6503	2.3	65
PISCINA PRISM FRAME™	305cmx76cm (10'x30")	1185	4485	1.6	45
	366cmx76cm (12'x30")	1718	6503	2.3	65
PISCINA RETTANGOLARE PRISM FRAME™	300cmx175cmx80cm (9'10"x5'9"x31½")	935	3539	1.3	35
	400cmx200cmx100cm (13'1½"x6'6¾"x39½")	1806	6836	2.4	68
PISCINA RETTANGOLARE PICCOLA CON STRUTTURA IN METALLO	220cmx150cmx60cm (7'2½"x4'11"x23½")	439	1662	0.6	17
	260cmx160cmx65cm (8'6½"x5'3"x25½")	603	2282	0.8	23
	300cmx200cmx75cm (9'10"x6'6¾"x29½")	1013	3834	1.4	39
	450cmx220cmx84cm (14'9¼"x7'2½"x33")	1883	7127	2.5	71

PISCINE INTEX TABELLA TEMPO DI FUNZIONAMENTO (CON ACIDO CIANURICO)

Dimensione piscina		Capacità d' acqua (calcolata al 90% per piscine Frame e all'80% per piscine Ovali e Easy Set)		Tempo di funzionamento (ore) a diverse temperature ambiente/aria			Tempo di funzionamento di una pompa con filtro Intex (ora)
		(Galloni)	(Litri)	10 - 19°C (50 - 66°F)	20 - 28°C (68 - 82°F)	29 - 36°C (84 - 97°F)	
PISCINE INTEX FUORI TERRA (AGP)							
PISCINE EASY SET®	244cmx61cm (8'x24")	513	1942	2	2	2	3
	244cmx76cm (8'x30")	639	2419	2	2	2	3
	305cmx61cm (10'x24")	813	3077	3	3	3	4
	305cmx76cm (10'x30")	1018	3853	4	4	4	5
	366cmx76cm (12'x30")	1485	5621	5	5	5	6
	396cmx84cm (13'x33")	1926	7290	7	7	7	8
PISCINA METAL FRAME	244cmx51cm (8'x20")	483	1828	2	2	2	3
	305cmx76cm (10'x30")	1185	4485	4	4	4	5
	366cmx76cm (12'x30")	1718	6503	6	6	6	7
PISCINA PRISM FRAME™	305cmx76cm (10'x30")	1185	4485	4	4	4	5
	366cmx76cm (12'x30")	1718	6503	6	6	6	7
PISCINA RETTANGOLARE PRISM FRAME™	300cmx175cmx80cm (9'10"x5'9"x31½")	935	3539	3	3	4	5
	400cmx200cmx100cm (13'1½"x6'6¾"x39½")	1806	6836	6	6	7	8
PISCINA RETTANGOLARE PICCOLA CON STRUTTURA IN METALLO	220cmx150cmx60cm (7'2¾"x4'11"x23¾")	439	1662	1	2	2	3
	260cmx160cmx65cm (8'6½"x5'3"x25¾")	603	2282	2	2	2	3
	300cmx200cmx75cm (9'10"x6'6¾"x29½")	1013	3834	4	4	4	5
	450cmx220cmx84cm (14'9¼"x7'2¾"x33")	1883	7127	7	7	7	8

IMPORTANTE

Il tempo di funzionamento della pompa filtro dovrebbe essere più lungo di un'ora rispetto al tempo di funzionamento del generatore di cloro.

NOTA: Se la spina della pompa filtro Intex integra un timer, il tempo di funzionamento massimo è pari a 10 ore. Potrebbe essere necessario ripristinare manualmente il timer sulla spina per estendere il periodo di funzionamento della pompa.

CALCOLO DEL SALE PER PISCINE

Sale necessario per iniziare (Lb)	Sale necessario per iniziare (Kg)	Sale necessario in caso di rilevamento di livello di sale insufficiente (Lb)	Sale necessario in caso di rilevamento di livello di sale insufficiente (Kg)
Capacità in acqua (gall.) x 0.025	Capacità in acqua (litri) x 0.003	Capacità in acqua (gall.) x 0.0067	Capacità in acqua (litri) x 0.0008

PISCINE NON INTEX TABELLA DEL SALE

Capacità d' acqua		Sale necessario per iniziare		Sale necessario in caso di rilevamento di livello di sale insufficiente (CODICE "91")	
(Galloni)	(Litri)	(Lb)	(Kg)	(Lb)	(Kg)
500	1893	13	6	5	2
750	2839	20	9	7	3
1000	3785	25	11	8	4
1250	4731	31	14	11	5
1500	5678	38	17	13	6
1750	6624	44	20	15	7
2000	7570	50	23	17	8
2200	8327	55	25	20	9

PASTICCA DI ACIDO CIANURICO NECESSARIA PER NORMALI PISCINE NON-INTEX

Capacità d' acqua		Acido cianurico necessario per garantire l'avvio 0.01g/L (10ppm)	
(Galloni)	(Litri)	(oz)	(g)
500	1893	0.7	19
750	2839	1	28
1000	3785	1.3	38
1250	4731	1.7	47
1500	5678	2	57
1750	6624	2.3	66
2000	7570	2.7	76
2200	8327	2.9	83

PISCINE NON INTEX TABELLA TEMPO DI FUNZIONAMENTO (CON ACIDO CIANURICO)

Capacità d' acqua		Tempo di funzionamento (ore) a diverse temperature ambiente/aria			Tempo di funzionamento di una pompa con filtro (ora)
(Galloni)	(Litri)	10 - 19°C (50 - 66°F)	20 - 28°C (68 - 82°F)	29 - 36°C (84 - 97°F)	
500	1893	2	2	2	3
750	2839	3	3	3	4
1000	3785	4	4	4	5
1250	4731	4	5	5	6
1500	5678	5	5	6	7
1750	6624	6	6	6	7
2000	7570	7	7	7	8
2200	8327	8	8	8	9

ISTRUZIONI PER IL FUNZIONAMENTO



1. Avviare la pompa filtro.

2. Avviare l'unità:

Inserire il cavo dell'alimentazione nella presa e provare il RCD (interruttore differenziale). Premere il pulsante . Quando lampeggia il codice "00" sul pannello di controllo elettronico LED, significa che l'unità è pronta per essere programmata.



3. Impostare le ore di funzionamento del generatore salino di cloro:

Quando lampeggia il codice "00", premere il tasto  per impostare le ore di funzionamento desiderato. Vedere la tabella relativa al "Tempo di funzionamento" per la programmazione delle ore di funzionamento a seconda delle dimensioni della piscina. Premendo il tasto , si aumenterà il tempo da 01 a 12 ore massimo. Nel caso in cui siano state selezionate molte ore, tenere premuto il tasto  per ripetere il ciclo. A questo punto, il timer incorporato funzionerà per il numero di ore selezionato alla stessa ora di ogni giorno.



(da 1 a 12 ore max. per ciclo)

NOTA: Il generatore salino di cloro non funzionerà nel caso in cui la pompa-filtro non sia in funzione. Assicurarsi di aver programmato il filtro della pompa (o avviarlo manualmente) per farlo funzionare 5 minuti prima del sistema saltwater e finire 15 minuti dopo il sistema saltwater.

4. Ribloccare i comandi del tastierino:

Quando compare l'ora desiderata, premere il tasto . Un indicatore verde contrassegnato dalla parola "WORKING" (IN FUNZIONE) si accenderà entro pochi secondi a indicare che il sistema saltwater ha iniziato a produrre clorina, il display indicherà le ore di funzionamento rimanenti del clorinatore. Bloccando i pulsanti di comando in questa impostazione si eviterà una modifica non autorizzata del ciclo operativo.



NOTA: Se i pulsanti non vengono bloccati manualmente con l'apposito pulsante, il sistema li bloccherà automaticamente e si avvierà dopo 10 secondi.

5. Regolare di nuovo il tempo di funzionamento se necessario:

Le ore di funzionamento possono essere re-impostate, se necessario. Premere il pulsante  e l'orario programmato lampeggerà. Ripetere i passaggi 3 e 4.

6. Modalità stand by/risparmio energia:



- La luce verde "SOSPENSIONE" sul pannello di controllo si accenderà quando il ciclo sarà finito. Il sistema entrerà in una "modalità di stand-by" e sul display a cristalli liquidi lampeggerà l'indicazione "93" e luce di "SOSPENSIONE" accesa. Il sistema entrerà automaticamente in una "Modalità risparmio energetico" e si riattiverà automaticamente in 24 ore al fine di continuare la produzione giornaliera di cloro.
- La luce di "SOSPENSIONE" rimarrà accesa, ma il display a cristalli liquidi sarà vuoto dopo 5 minuti, ad indicazione che il generatore salino di cloro è in pausa (Modalità di risparmio energetico) e in attesa che inizi il ciclo successivo. Premere qualsiasi pulsante ( o ) per visualizzare l'ultimo codice.



TABELLA DEI CODICI LED

Letture LED	Definizioni
00	Modalità di stand-by (avviamento)
01	Tempo minimo di funzionamento (1 ora residua)
02 - 11	Ore di funzionamento (2 - 11 ore residue)
12	Tempo massimo di funzionamento (12 ore residue)
90	Codice d'allarme (pompa a bassa portata / Nessun flusso)
91	Codice d'allarme (Livello di sale insufficiente)
92	Codice d'allarme (Livello di sale elevato)
93	Modalità di stand-by (processo operativo terminato)
"VUOTO"	Nessuna alimentazione o "Modalità di risparmio energetico" in attesa di iniziare il ciclo successivo di generatore salino di cloro oppure.

IMPORTANTE

Quando viene visualizzato il Codice di allarme "90" assicurarsi che il timer del filtro della pompa sia impostato un' (1) ora in più rispetto al sistema Saltwater. Se il filtro della pompa non ha un timer integrato, esso avrà bisogno di essere acceso/spento manualmente ogni giorno.

MONTAGGIO FISSO DEL GENERATORE SALINO DI CLORO

In alcuni Paesi, soprattutto della Comunità Europea, è obbligatorio fissare a terra il prodotto oppure su una base in una posizione ritta definitiva. Chiedere alle autorità locali se vi sono in vigore delle normative precise circa le pompe-filtro per piscine fuori terra. In caso affermativo, è possibile montare il prodotto su una piattaforma servendosi dei due fori sulla base. Vedi il disegno sottostante. Per evitare che si ribalti accidentalmente, il prodotto può essere montato su una base di cemento o conficcato in una piattaforma di legno.

Il prodotto, una volta montato in tutte le sue parti, dovrebbe superare i 18 kg di peso.

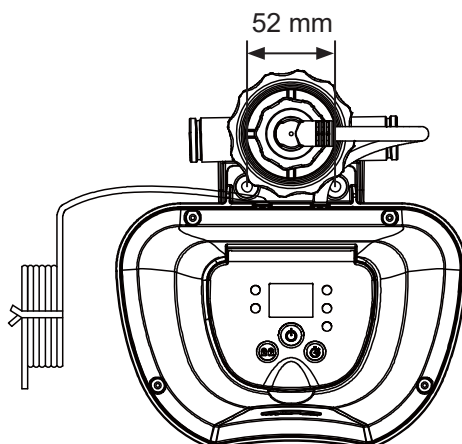

1. I fori di montaggio hanno un diametro di 6,4 mm e distano l'uno dall'altro 52 mm.
2. Utilizzare due bulloni e due dadi di bloccaggio con un diametro massimo di 6,4 mm.

MANUTENZIONE

IMPORTANTE

Disconnettere la presa prima di passare alle operazioni di pulizia. Inoltre, inserire i tappi neri a forma di cappello nell'apertura del filtro per evitare fuoriuscite d'acqua. Dopo aver completato le operazioni di manutenzione, ricollegare il cavo di alimentazione e rimuovere i tappi.

Pulizia dell'elettrodo in titanio

Nell'unità di controllo sono programmati cicli di pulizia automatica dell'elettrodo in titanio. Nella maggior parte dei casi la funzione di pulizia automatica manterrà l'elettrodo in condizioni ottimali. Se l'acqua della piscina è dura (alto contenuto di minerali), potrebbe essere necessario pulire periodicamente l'elettrodo a mano. Per mantenere prestazioni ottimali, si raccomanda di aprire e ispezionare visivamente l'elettrodo in titanio (7) ogni mese. Le seguenti fasi indicano come pulire la cellula.

Ispezione visiva e pulizia:

1. Disattivare l'unità, disinserire il cavo d'alimentazione dalla presa elettrica.
2. Per evitare la fuoriuscita di acqua dalla piscina, svitare le griglie del depuratore dai connettori e inserirvi le spine nere.
3. Scollegare i 2 tubi dal sistema ad acqua salata (**vedi disegno 1~3**).
4. Svitare la ghiera della spina dell'elettrodo in titanio, quindi scollegare la spina dall'elettrodo in titanio (7) (**vedi disegno 4**).
5. Svitare il dado della cellula e rimuovere l'elettrodo in titanio dall'involucro della cellula (**vedi disegno 5**).
6. Posizionare l'elettrodo in titanio in un contenitore e versarvi dell'aceto da cucina finché l'elettrodo non è completamente immerso. Lasciare immerse le piastre per 1 ora, quindi sciacquarle con una pompa da giardino ad alta pressione (**vedi disegno 6**).
7. Ricollegare la cella elettrolitica seguendo in ordine opposto i punti 3, 4, 5 e 6.

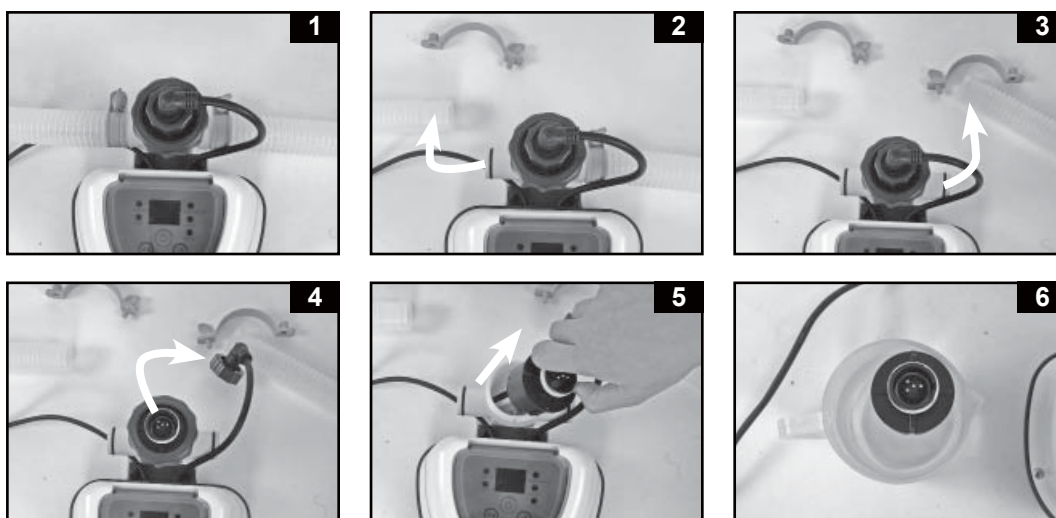

MANUTENZIONE (continua)

STRISCE REAGENTI INTEX® (INCLUSI CON IL PRODOTTO)

Le strisce test consentono di testare il livello di cloro, il PH, la durezza del calcico e l'alcalinità totale nello stesso momento. Si raccomanda di testare l'acqua ogni settimana e di mantenere la concentrazione della clorina a 1.0-3.0 ppm.

Istruzioni e utilizzo

1. Immergere tutta la striscia nell'acqua e toglierla immediatamente.
2. Tenere il livello della striscia per 15 secondi (non scuotere la striscia per togliere l'acqua in eccesso).
3. Confrontare il cloro libero, il pH e la totale alcalinità in base alla scheda a colori sull'etichetta della confezione. Se necessario, regolare l'acqua della piscina. Per testare l'acqua, è molto importante agire secondo la tecnica adeguata. Leggere e seguire le istruzioni allegate.

CONSERVAZIONE A LUNGO TERMINE

1. Scollegare il cavo d'alimentazione dalla presa elettrica.
2. Dopo aver riempito la piscina di tutta l'acqua, scollegare il generatore salino di cloro dai fori seguendo in ordine opposto le istruzioni d'installazione.
3. Prima di riporre l'unità, asciugarla (è prudente, a questo punto, ispezionare visivamente e pulire la cella elettrolitica).
4. Conservare l'unità e gli accessori in un luogo asciutto a temperatura controllata, tra i 32 gradi Fahrenheit (0 gradi Celsius) e i 97 gradi Fahrenheit (36 gradi Celsius).
5. È possibile riporla nella confezione di cartone originale.

MANUTENZIONE DELLA PISCINA E DEFINIZIONI CHIMICHE

Valori preferiti dei componenti chimici dell'acqua			
	Minimo	Ideale	Massimo
Cloro libero	0	1.0 - 3.0 ppm	5.0 ppm
Cloro combinato	0	0 ppm	0.2 ppm
pH	7.2	7.4 - 7.6	7.8
Alcalinità totale	40 ppm	80 ppm	120 ppm
Durezza del calcio	50 ppm	100 - 250 ppm	350 ppm
Stabilizzatore (Acido cianurico)	10 ppm	10 - 30 ppm	30 ppm



Cloro libero	- Residui di disinfettante (HOCL) presenti nell'acqua della piscina.
Cloro combinato	- Formato dalla reazione del cloro libero con scarti di ammoniaca. Conseguenza se troppo alto - odore forte di cloro, irritazione agli occhi.
pH	- Valore che indica quanto acida o basica sia la soluzione. Conseguenza se troppo basso - Corrosione dei metalli, irritazione di occhi e pelle, distruzione dell'alcalinità totale. Conseguenza se troppo alto - formazione di incrostazioni, acqua torbida, funzionamento rallentato del filtro, irritazione occhi e pelle, scarsa efficacia del cloro.
Alcalinità totale	- Indica il grado di resistenza dell'acqua ai cambiamenti del pH. Determina la velocità e la facilità di cambiamento del pH, pertanto, prima di regolare il livello del pH, regolare sempre l'alcalinità totale. Conseguenza se troppo basso - Corrosione dei metalli, irritazione di occhi e pelle. La bassa alcalinità causa l'instabilità del pH. Qualsiasi sostanza chimica aggiunta all'acqua avrà un certo effetto sul pH. Conseguenza se troppo alto - formazione di incrostazioni, acqua torbida, irritazione occhi e pelle, scarsa efficacia del cloro.
Durezza del calcio	- Si riferisce alla quantità di calcio e magnesio dissolta nell'acqua. Conseguenza se troppo alta - Irritazione degli occhi e della pelle, difficoltà nel bilanciare l'efficacia del cloro e dell'acqua. Formazione di incrostazioni e acqua torbida.
Stabilizzatore (Acido cianurico)	- All'interno delle piscine, gli stabilizzatori estendono la durata del cloro.

- Non aggiungere agenti chimici alla piscina direttamente al separatore. Ciò potrebbe danneggiare la cella.
- Tenere i livelli di sale e sterilizzatore oltre i livelli raccomandati può contribuire alla corrosione delle attrezzature della piscina.
- Controllare la data di scadenza del kit per il test dal momento che i risultati del test possono essere inaccurati se il test su strisce verrà usato dopo la data di scadenza.
- Nel caso in cui si avrà bisogno di ulteriore sterilizzatore a causa della presenza di molte persone nella piscina, usare uno sterilizzatore a base di acido tricloroisocianurico o sodio dicloroisocianurato diidrato.

GUIDA ALLA LOCALIZZAZIONE DEI GUASTI

PROBLEMA	CAUSA	RIMEDIO
CORO INSUFFICIENTE	<ul style="list-style-type: none"> • Insufficienti ore operative del gruppo del generatore salino di cloro. • Livello di sale nell'acqua insufficiente (inferiore a 2000 ppm). • Perdita di cloro dovuta all'intensa esposizione al sole. • Il numero di bagnanti è aumentato. • Cella elettrolitica ostruita o sporca. • Alto livello di esposizione ai raggi UV . 	<ul style="list-style-type: none"> • Aumentare il tempo di funzionamento giornaliero del generatore salino di cloro. Vedi "Istruzioni per il funzionamento". • Testare il livello di sale con l'apposito kit, quindi regolarlo, secondo necessità. Vedere "Volume dell'acqua della piscina e del sale". • Non usare il telo di copertura quando la piscine è in uso o quando la pompa filtro è in funzione. • Aumentare il tempo di funzionamento giornaliero del generatore salino di cloro. Vedere "Istruzioni per il funzionamento". • Rimuovere la cella per effettuare l'ispezione, quindi pulirla, secondo necessità. Vedere "Manutenzione". • Coprire la piscina con l'apposito telo di copertura per 2 giorni mentre il dispositivo è in funzione e poi testare l'acqua utilizzando le strisce reattive. • Se l'acqua della piscina è pulita e trasparente, aggiungere l'acido cianurico e testare l'acqua.
LAMELLE BIANCHE NELL'ACQUA	<ul style="list-style-type: none"> • Nella piscine vi è una durezza del calcio eccessiva. 	<ul style="list-style-type: none"> • Scaricare il 20 - 25% dell'acqua della piscina e aggiungere acqua fresca. Ispezionare visivamente la cella elettrolitica e, in caso di incrostazioni, pulirla.
NESSUNA VISUALIZZAZIONE SUL LED	<ul style="list-style-type: none"> • Mancanza di alimentazione. • RCD non resettato. • Fusibile scattato. • Guasto del LED. 	<ul style="list-style-type: none"> • Accendere l'interruttore. • Resettare il RCD. • Contattare il Centro Assistenza Intex.

GUIDA ALLA LOCALIZZAZIONE DEI GUASTI (continua)

CODICE PANNELLO LED	PROBLEMA	RIMEDIO
Codice pannello LED lampeggiante e allarme attivato (NOTA: Prima di passare alle operazioni di pulizia e di assistenza, disattivare sempre l'alimentazione).		
	1. La pompa filtro non è collegata al sistema e/o non è stata attivata.	<ul style="list-style-type: none"> Assicurarsi che una pompa filtro con portata corretta sia collegata e in funzione. Vedi "Istruzioni di montaggio".
	2. Blocco della linea di circolazione.	<ul style="list-style-type: none"> Rimuovere i tappi neri a forma di cappello dai connettori del filtro della piscina. Verificare che la cartuccia del filtro, la cella siano liberi da detriti e sporcizia. Vedi "Manutenzione". Rilasciare tutta l'aria intrappolata nella linea di circolazione. Vedi il manuale della pompa-filtro.
	3. Direzione errata del tubo in ingresso e uscita.	<ul style="list-style-type: none"> Verificare la direzione del tubo di uscita e d'entrata dell'acqua. Se necessario, invertire il tubo. Vedi "Istruzioni di montaggio".
	4. Calcare sui perni del sensore di flusso all'interno dell'elettrodo in titanio.	<ul style="list-style-type: none"> Pulire l'elettrodo in titanio. Vedi "Manutenzione".
	5. Il cavo dell'elettrodo è allentato.	<ul style="list-style-type: none"> Collegare il cavo all'elettrodo e serrare saldamente la ghiera della spina.
	6. Conflitto interno tra filtro della pompa e sistema saltwater.	<ul style="list-style-type: none"> Resettare sia i timer sul filtro della pompa che sul sistema saltwater. Vedere "Istruzioni per il funzionamento".
	1. Sporco o incrostazioni sulle piastre di titanio.	<ul style="list-style-type: none"> Rimuovere la cella elettrolitica primaria per l'ispezione, se necessario, pulirla. Vedi "Manutenzione".
	2. Livello di sale insufficiente / Mancanza di sale.	<ul style="list-style-type: none"> Aggiungere sale. Vedi "Volume del sale e dell'acqua della piscina".
	3. Cavo della cella elettrolitica allentato.	<ul style="list-style-type: none"> Verificare che il cavo della cella sia ben inserito nella presa sulla sede della cella.
	4. Possibile guasto della cella elettrolitica.	<ul style="list-style-type: none"> Contattare il Centro Assistenza Intex. Se necessario, sostituire la cella.
	1. Livello del sale elevato.	<ul style="list-style-type: none"> Svuotare parzialmente la piscina e riempirla con acqua fresca. Vedi "Volume del sale e dell'acqua della piscina". Contattare il Centro Assistenza Intex per la sostituzione. Contattare il Centro Assistenza Intex per la sostituzione.
	2. Temperatura dell'acqua > 35°C.	
	3. Guasto del elettrodo al titanio.	

IMPORTANTE

Nel caso in cui continuino a sussistere dei problemi, contattare il Servizio Assistenza. Vedere la pagina "Centri Assistenza Autorizzati".

GARANZIA LIMITATA

Il Sistema Krystal Clear™ Saltwater è stato prodotto utilizzando materiali di alta qualità. Tutti i prodotti Intex sono stati testati e non presentano difetti di fabbrica. La garanzia si applica solo sul Sistema Krystal Clear™ Saltwater e sugli accessori elencati sotto.

Questa garanzia si aggiunge a, e non è in sostituzione di, vostri diritti di legge. Qualora questa garanzia non rispetti i vostri diritti di legge, questi ultimi hanno la priorità. Ad esempio, le leggi a tutela dei consumatori all'interno dell'Unione Europea, prevedono dei diritti di legge aggiuntivi alla copertura prevista da questa garanzia. Per conoscere i diritti garantiti dalla UE, visitate il sito: http://ec.europa.eu/consumers/ecc/contact_en/htm.

Le disposizioni della presente garanzia si riferiscono esclusivamente all'acquirente e non sono cedibili ad altri. La garanzia è valida per il periodo riportato sotto a partire dalla data d'acquisto. Conservare la ricevuta d'acquisto insieme al manuale d'istruzione, come prova d'acquisto che dovrà essere esibita insieme alla garanzia in caso di reclami.

Garanzia del Sistema Krystal Clear™ Saltwater - 2 Anni

Garanzie dell'elettrodo di titanio - 1 Anno

Garanzia relativa a: Tubi e attacchi – 180 giorni

Se viene riscontrato un difetto di produzione durante il periodo di garanzia, prego contattare il Centro Assistenza appropriato tra quelli elencati nella pagina "Centri Assistenza Autorizzati". Se il prodotto è restituito, come suggerito dal Centro di Servizio Intex, esso verrà controllato e ispezionato per determinare la veridicità del reclamo. Se il prodotto è coperto dalle disposizioni della garanzia, il prodotto verrà riparato o sostituito, con lo stesso prodotto o un altro di valore simile (a scelta di Intex), senza nessun costo aggiuntivo per il cliente finale.

Oltre a questa garanzia e ad eventuali altri diritti garantiti dal rispettivo paese di appartenenza, non sono previste ulteriori garanzie. Anche se previsto dal paese di appartenenza, in nessun caso Intex sarà responsabile nei confronti dell'utente o di terzi per danni diretti o indiretti derivanti dall'uso del Sistema Krystal Clear™ Saltwater, o per azioni da parte di Intex, suoi agenti e suoi dipendenti (compresa la fabbricazione del prodotto). Alcuni paesi o giurisdizioni non consentono l'esclusione o la limitazione dei danni incidentali o consequenziali, pertanto la suddetta limitazione o esclusione potrebbe non applicarsi a voi.

La presente garanzia non trova applicazione qualora:

- Se Sistema Krystal Clear™ Saltwater è soggetto a negligenza, utilizzo o applicazioni non idonee, incidenti, per operazioni improprie, voltaggio non idoneo o diverso da quello indicato nelle istruzioni, manutenzione o conservazione non corretta;
- Se Sistema Krystal Clear™ Saltwater è soggetto a danneggiamento a causa di circostanze non controllabili da Intex, incluse ma non limitate a, normale usura e danni causati da esposizione al fuoco, inondazioni, gelo, pioggia o altri eventi atmosferici;
- Per parti e componenti non vendute da Intex; e/o
- Per modifiche non autorizzate, riparazioni o smontaggio al Sistema Krystal Clear™ Saltwater da soggetti diversi del personale del centro assistenza Intex.

I costi sostenuti per la perdita d'acqua della piscina, additivi chimici o danni idrici non vengono coperti dalla garanzia. Danni a persona o a cosa non vengono coperti da questa garanzia.

Leggere attentamente il manuale e seguire le istruzioni relative al funzionamento e manutenzione delle Sistema Krystal Clear™ Saltwater. Controllare sempre il prodotto prima dell'uso. La garanzia può decadere se non vengono seguite le avvertenze.